

Ejecteurs compacts SCPMb / SCPMc / SCPMi

Capacité d'aspiration de 2 l/min à 30 l/min

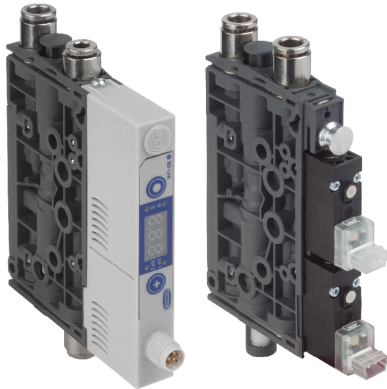

Ejecteurs compacts SCPMb / SCPMc / SCPMi

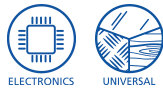
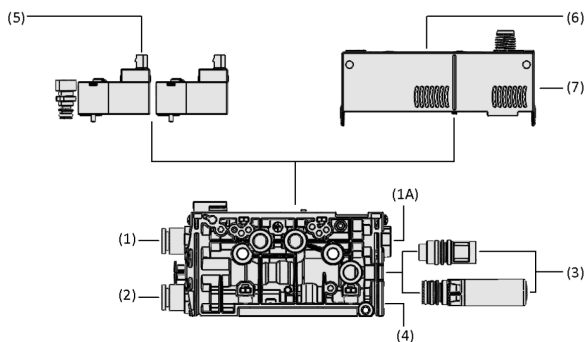

Composition du système Ejecteurs compacts SCPMb / SCPMc / SCPMi

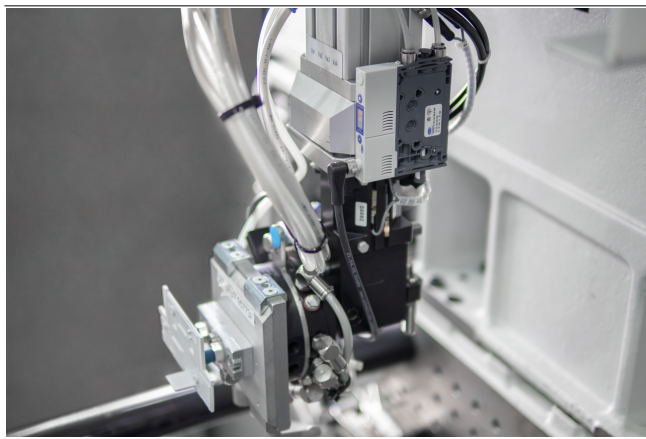

Éjecteur compact SCPMc manipulant une pièce en plastique

Adaptation aux applications spécifiques des secteurs d'activité

Applications

- Mini-éjecteur compact pour la manipulation de pièces hermétiques comme, par ex., le verre d'écran, les pièces en plastique, les circuits imprimés (PCB), les pièces électroniques ou les batteries
- Utilisation dans des applications Pick-and-Place hautement dynamiques avec des temps de cycles extrêmement courts, par ex. les machines SMD avec un faible encombrement
- Utilisation dans la manipulation robotisée et sur des axes linéaires aussi près que possible des ventouses
- Applications de manipulation entièrement automatiques avec des exigences spécifiques aux interruptions via une surveillance intelligente de l'état
- En option : Utilisation de l'éjecteur en combinaison avec une alimentation en vide externe

Construction

- Empreinte minimale grâce à un corps compact en plastique très résistant avec module de commande individuel (7)
- Écran à 3 chiffres avec commande à deux touches et raccordement électrique M8, connecteur à 6 pôles (6)
- Vannes pneumatiques au choix intégrées (6) ou montées directement (5) pour la fonction de commutation NO ou NC
- Vis de réglage de la fonction de soufflage (4)
- Silencieux interchangeable ou évacuation d'air (3) ; raccord d'air comprimé (1) et raccord de vide (2)
- En option : raccordement pour alimentation externe en vide "EV" ; raccordement pour fluide de soufflage externe "EB" (1A)

Points forts du produit

- Puissance d'aspiration maximale dans un espace réduit
- Éjecteur robuste avec contour à faible interférence
- L'alimentation centrale en air et les circuits de vide indépendants permettent le verrouillage pneumatique de 16 éjecteurs au maximum

Ejecteurs compacts SCPMb / SCPMc / SCPMi

Capacité d'aspiration de 2 l/min à 30 l/min

Code de désignation Ejecteurs compacts SCPMb / SCPMc / SCPMi

SCPMc	-	07	-	S01	-	NC	-	M8-6	-	PNP	-	AAU
1		2		3		4		5		6		7

1 – Désignation

Code	Modèle
SCPMb	SCPMb (version de base)
SCPMc	SCPMc (avec régulation de l'air)
SCPMi	SCPMi (IO-Link)

2 – Dimensions de buses

Code	Diamètre en mm
03...12	ø 0,3 à 1,2

3 – Connexion

Code	Connexion
S01	Raccord rapide push in 4 mm
S04	Raccord rapide push in 6 mm

4 – Position de la vanne d'aspiration au repos

Code	Type
NC	Sans courant, fermé
NO	Sans courant, ouvert

5 – Connexion électrique

Code	Expression
M8-6	M8, 6 pôles

6 – Fonction de commutation

Code	Expression
PNP	Contre commutation +
NPN	Contre commutation -

7 – Complément de la gamme de produits

















Code	Expression
AAU	Code de configuration individuel

L'éjecteur compact SCPM est livré prêt à être raccordé (sans câble de raccordement).

Pièces de rechange disponibles : silencieux, élément filtrant

Accessoires disponibles : câble de raccordement, fiche de connexion

Données de commande Ejecteurs compacts SCPMb / SCPMc / SCPMi

Type	Taille de buse:					
	03	05	07	10	12	
SCPMb NC - -	10.02.02.05732	10.02.02.05734	10.02.02.05735	10.02.02.05737	10.02.02.06530	
SCPMb NO - -	10.02.02.05731	10.02.02.05733	10.02.02.05591	10.02.02.05736	10.02.02.06531	
SCPMc NC M8-6 Contacteur PNP	10.02.02.05739 	10.02.02.05559 	10.02.02.05742 	10.02.02.05588 	10.02.02.06532	
SCPMc NC M8-6 Contacteur NPN	10.02.02.05745	10.02.02.05747	10.02.02.05749	10.02.02.05751	10.02.02.06473	
SCPMc NO M8-6 Contacteur PNP	10.02.02.05738 	10.02.02.05740 	10.02.02.05741 	10.02.02.05743 	10.02.02.06534	
SCPMc NO M8-6 Contacteur NPN	10.02.02.05744	10.02.02.05746	10.02.02.05748	10.02.02.05750	10.02.02.06472	
SCPMi NC M8-6 -	10.02.02.05753 	10.02.02.05755 	10.02.02.05757 	10.02.02.05692 	10.02.02.06533	
SCPMi NO M8-6 -	10.02.02.05752 	10.02.02.05754 	10.02.02.05756 	10.02.02.05758 	10.02.02.06535	

Données de commande Pièces de rechange Ejecteurs compacts SCPMb / SCPMc / SCPMi

Pièces de rechange	Réf. article
Insert silencieux (rond)	SD-EINS 6.4x21.8 SCPMi/c/b 10.02.02.05403
Jeu de pièces d'usure éjecteur	VST SCPMi/c/b 10.02.02.06536

Ejecteurs compacts SCPMb / SCPMc / SCPMi

Capacité d'aspiration de 2 l/min à 30 l/min

Données de commande Accessoires Ejecteurs compacts SCPMb / SCPMc / SCPMi

Accessoires		Réf. article
Cadre d'installation	BEF-WIN 15x50x36.1 1.5 SCPM	10.02.02.05824
Adaptateur fileté (mont)	ADP-G M5-IG 10.5x8.6 SCPMi/c/b	10.02.02.05643
Jeu de pièces de fixation	SET SCPM MOUNT1	10.02.02.05805
Silencieux (ronde)	SD 10.5x31.7 SCPM	10.02.02.05807
Ensemble d'air d'échappement	ABL-SET SCPMi/c/b	10.02.02.06080
Raccord rapide droit	STV-GE M5-AG 4	10.08.02.00468
Raccord rapide droit	STV-GE M7-AG 6	10.08.02.00469

Type	Artikelnummer Câble de raccordement pour électrovannes, 3 m, PUR	Artikelnummer Câble de raccordement pour SCPMc/i, prise angulaire M8-6, câble 6 broches, 2 m, PUR, coudé	Artikelnummer Câble de raccordement pour SCPMc/i, prise angulaire M8-6, fiche M12-5, 2 m, PUR, coudé
SCPMb	21.04.06.00086	-	-
SCPMc	-	21.04.05.00488	21.04.05.00489
SCPMi	-	21.04.05.00488	21.04.05.00489

Type	Accessoires		Réf. article
SCPMb	-	-	-
SCPMc	Répartiteur de branchement	ASV SCPMi B-M8-6 2xS-M12-4	10.02.02.05602
SCPMi	Répartiteur de branchement	ASV SCPMi B-M8-6 2xS-M12-4	10.02.02.05602

Ejecteurs compacts SCPMb / SCPMc / SCPMi

Capacité d'aspiration de 2 l/min à 30 l/min

Données techniques Ejecteurs compacts SCPMb / SCPMc / SCPMi

Type		Degré d'évacuation [%]	Capacité d'aspiration (max.) [l/min]	Consommation d'air aspiration [l/min]*	Consommation d'air max. soufflée [l/min]	Plage de pression (pression de service) [bar]
SCPMb	03	87	2,00	4	10	2,0 ... 6,0 bar
SCPMb	05	87	7,50	9	10	3,5 ... 6,0 bar
SCPMb	07	87	15,00	22	10	3,5 ... 6,0 bar
SCPMb	10	87	28,00	45	10	3,5 ... 6,0 bar
SCPMb	12	92	30,00	51	10	3,5 ... 6,0 bar
SCPMc	03	87	2,21	4	10	2,0 ... 6,0 bar
SCPMc	05	87	7,50	9	10	3,5 ... 6,0 bar
SCPMc	07	87	15,00	22	10	3,5 ... 6,0 bar
SCPMc	10	87	28,00	45	10	3,5 ... 6,0 bar
SCPMc	12	92	30,00	51	10	3,5 ... 6,0 bar
SCPMi	03	87	2,21	4	10	2,0 ... 6,0 bar
SCPMi	05	87	7,50	9	10	3,5 ... 6,0 bar
SCPMi	07	87	15,00	22	10	3,5 ... 6,0 bar
SCPMi	10	87	28,00	45	10	3,5 ... 6,0 bar
SCPMi	12	92	30,00	51	10	3,5 ... 6,0 bar

*Pour une pression de service optimale (4 bar)

Type		Niveau sonore libre [dB(A)]*	Niveau pression sonore aspiration [dB(A)]	Diamètre intérieur du tuyau recommandé air comprimé [mm]**	Diamètre intérieur du tuyau recommandé vide [mm]***	Poids propre [g]	Température de travail [°C]
SCPMb	03	51	42	2	2	74	0 ... 50 °C
SCPMb	05	66	55	2	2	74	0 ... 50 °C
SCPMb	07	70	70	2	2	74	0 ... 50 °C
SCPMb	10	71	72	4	4	74	0 ... 50 °C
SCPMb	12	76	75	4	4	74	0 ... 50 °C
SCPMc	03	51	42	2	2	84	0 ... 50 °C
SCPMc	05	66	55	2	2	84	0 ... 50 °C
SCPMc	07	70	70	2	2	84	0 ... 50 °C
SCPMc	10	71	72	4	4	84	0 ... 50 °C
SCPMc	12	76	75	4	4	84	0 ... 50 °C
SCPMi	03	51	42	2	2	84	0 ... 50 °C
SCPMi	05	66	55	2	2	84	0 ... 50 °C
SCPMi	07	70	70	2	2	84	0 ... 50 °C
SCPMi	10	71	72	4	4	84	0 ... 50 °C
SCPMi	12	76	75	4	4	84	0 ... 50 °C

*Pour une pression de service optimale (4 bar)

**Pour 2 m max. de longueur

***Pour 2 m max. de longueur

Ejecteurs compacts SCPMb / SCPMc / SCPMi

Capacité d'aspiration de 2 l/min à 30 l/min

Données de performance Ejecteurs compacts SCPMb / SCPMc / SCPMi

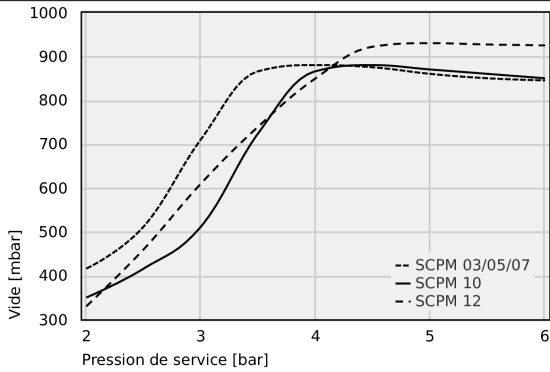

Vide exécutable à différentes pressions de service

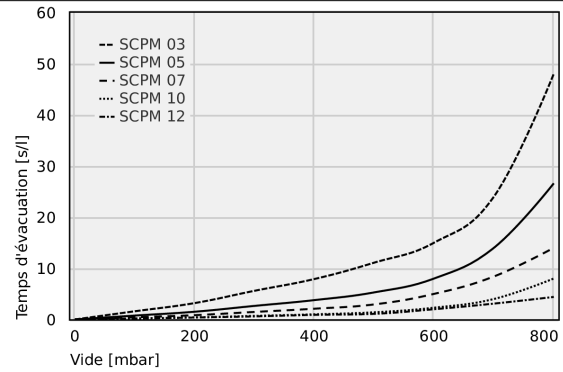

Temps d'évacuation pour différentes plages de vide [s/l]

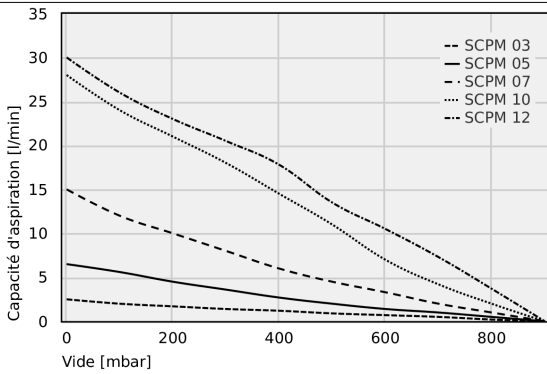

Capacité d'aspiration à différents degrés d'évacuation [l/min]

Ejecteurs compacts SCPMb / SCPMc / SCPMi

Capacité d'aspiration de 2 l/min à 30 l/min

Vide exécutable à différentes pressions de service

Typ	2	2.5	3.0	3.5	4	4.5	5	5.5	6
SCPM 03/05/07	416	512	711	866	880	875	860	850	845
SCPM 10	350	416	512	725	866	880	870	860	850
SCPM 12	330	460	610	740	850	922	930	927	925

Temps d'évacuation pour différentes plages de vide [s/l]

Typ	0	100	200	300	400	500	600	700	800
SCPM 03	0.00	1.60	3.20	5.60	7.90	11.10	15.00	24.00	48.00
SCPM 05	0.00	0.76	1.51	2.65	3.78	5.29	8.00	14.00	26.60
SCPM 07	0.00	0.42	0.84	1.47	2.10	2.94	5.00	8.40	14.00
SCPM 10	0.00	0.20	0.40	0.70	1.00	1.40	2.30	4.00	8.00
SCPM 12	0.00	0.18	0.38	0.60	0.90	1.10	2.00	3.10	4.40

Capacité d'aspiration à différents degrés d'évacuation [l/min]

Typ	0	100	200	300	400	500	600	700	800	900
SCPM 03	2.5	2.0	1.7	1.4	1.2	0.9	0.7	0.5	0.2	0.0
SCPM 05	6.5	5.6	4.5	3.6	2.7	2.0	1.4	1.0	0.5	0.0
SCPM 07	15.0	12.0	10.0	8.0	6.0	4.5	3.3	2.0	1.0	0.0
SCPM 10	28.0	24.0	21.0	18.0	14.5	11.0	7.0	4.2	2.0	0.0
SCPM 12	30.0	26.0	23.0	20.5	17.8	13.5	10.5	7.30	3.70	0.00

Ejecteurs compacts SCPMb / SCPMc / SCPMi

Capacité d'aspiration de 2 l/min à 30 l/min

Données de construction Ejecteurs compacts SCPMb / SCPMc / SCPMi

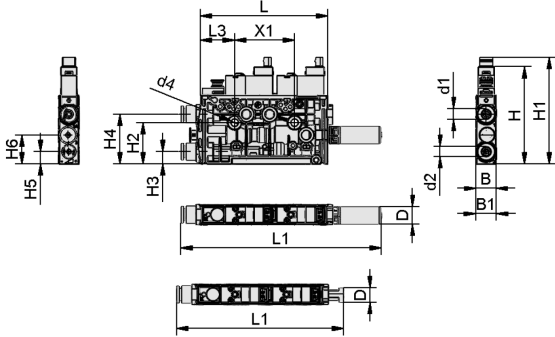

SCPMb

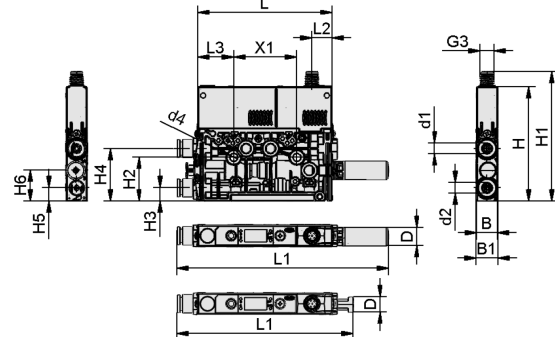

SCPMc, SCPMi

Ejecteurs compacts SCPMb / SCPMc / SCPMi

Capacité d'aspiration de 2 l/min à 30 l/min

Données de construction Ejecteurs compacts SCPMb / SCPMc / SCPMi

Type	B [mm]	B1 [mm]	D [mm]	d1 [mm]	d2 [mm]	d4 [mm]		H [mm]	H1 [mm]	H2 [mm]	H3 [mm]	H4 [mm]	H5 [mm]	H6 [mm]	L [mm]	L1 [mm]	L2 [mm]	L3 [mm]	X1 [mm]
SCPMb S01	12	12,5	9	4,2	4,2	4,3	-	41,5	64,2	24,95	7,5	30	7,5	17,5	76,5	95,3	-	20,5	36
SCPMb S04	12	12,5	9	6,2	6,2	4,3	-	41,5	64,2	24,95	7,5	30	7,5	17,5	76,5	98,3	-	20,5	36
SCPMc S01	12	12,5	9	4,2	4,2	4,3	M8x1-M	65,3	73,9	24,95	7,5	30	7,5	17,5	76,5	95,3	11,4	20,5	36
SCPMc S04	12	12,5	9	6,2	6,2	4,3	M8x1-M	65,3	73,9	24,95	7,5	30	7,5	17,5	76,5	98,3	11,4	20,5	36
SCPMi S01	12	12,5	9	4,2	4,2	4,3	M8x1-M	65,3	73,9	24,95	7,5	30	7,5	17,5	76,5	95,3	11,4	20,5	36
SCPMi S04	12	12,5	9	6,2	6,2	4,3	M8x1-M	65,3	73,9	24,95	7,5	30	7,5	17,5	76,5	98,3	11,4	20,5	36

Type	B [mm]	B1 [mm]	D [mm]	d1 [mm]	d2 [mm]	d4 [mm]		H [mm]	H1 [mm]	H2 [mm]	H3 [mm]	H4 [mm]	H5 [mm]	H6 [mm]	L [mm]	L1 [mm]	L2 [mm]	L3 [mm]	X1 [mm]	
SCPMb S04	12	12	12,5	10,5	6,2	6,2	4,3	-	65,3	64,2	24,95	7,5	30	7,5	17,5	76,5	120,5	-	20,5	36
SCPMc S04	12	12	12,5	10,5	6,2	6,2	4,3	M8x1-M	65,3	73,9	24,95	7,5	30	7,5	17,5	76,5	120,5	11,4	20,5	36
SCPMi S04	12	12	12,5	10,5	6,2	6,2	4,3	M8x1-M	65,3	73,9	24,95	7,5	30	7,5	17,5	76,5	120,5	11,4	20,5	36

Présentation multimédia des produits

Moyen

How-to-Video 03

Lien

<https://vimeo.com/147436675>

<https://vimeo.com/419837135>